

skleněnou výplň dveří generuje vzruchy identické rozbití skla). V takovém případě se doporučuje zapojit výstup detektoru rozbití skla do zpožděné příchodové smyčky zabezpečovacího systému.

Doporučení: pokud je ve střeženém prostoru nějaké automatické zařízení které vydává zvuky (klimatizace, vytápění, chladicí agregáty atd.), zkontrolujte že činnost zařízení neaktivuje detektor rozbití skla. Pokud ano, je třeba detektor přemístit, nebo zajistit že nebude zařízení v době hlídání používáno.

V blízkosti detektoru též neumísťujte zapnutý mobilní telefon – generuje v blízkosti antény pole, které může ovlivnit správnou činnost detektoru.

Čočky PIR detektoru pohybu

PIR detektor je dodáván s čočkou která má záběr 120° a dosah 12 metrů). Samostatně jsou dodávány další tři typy alternativních čoček. Při výměně čočky v krytu detektoru je nutno vždy dodržet vyobrazenou orientaci čočky. Proslis na čočce (hrubší strana výliisku čočky) musí směřovat směrem do detektoru.

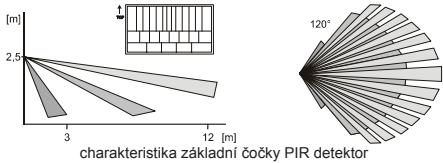

Zvířecí čočka má označení **JS-7906**. Použitím této čočky je zorné pole detektoru omezeno zespodu tak, že detektor ve vzdálenosti 7 m ještě nepokryje prostor do výšky cca. 40 cm. Pokud se tedy zvíře pohybuje pod touto výškovou hranicí, detektor jeho pohyb nezaznamená. Při instalaci je nutno toto pečlivě vyzkoušet nejlépe přímo se zvířetem, které se v prostoru bude pohybovat.

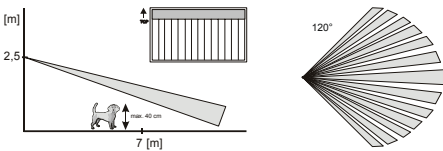

Chodbová čočka má označení **JS-7904**. Použitím této čočky je zorné pole detektoru protaženo tak, že detektor reaguje na pohyb ještě ve vzdálenosti do 25 m. Zorné pole je zúženo na cca 3 m. Při instalaci je nutno pokrytí prostoru pečlivě vyzkoušet.

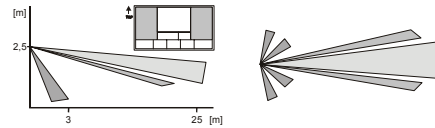

Záclonová čočka má označení **JS-7902**. Použitím této čočky je zorné pole detektoru zúženo do jedné „záclony“. Tak lze v prostoru hlídat například přístup do části místnosti apod. Při instalaci je nutno pokrýt prostor pečlivě vyzkoušet.

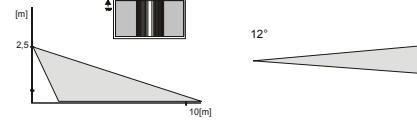

Příklady zapojení detektoru

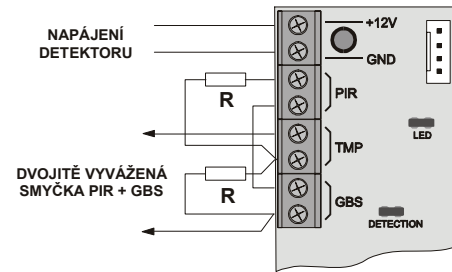

příklad zapojení PIR a GBS do jedné dvojitě vyvážené smyčky (včetně detekce sabotáže)

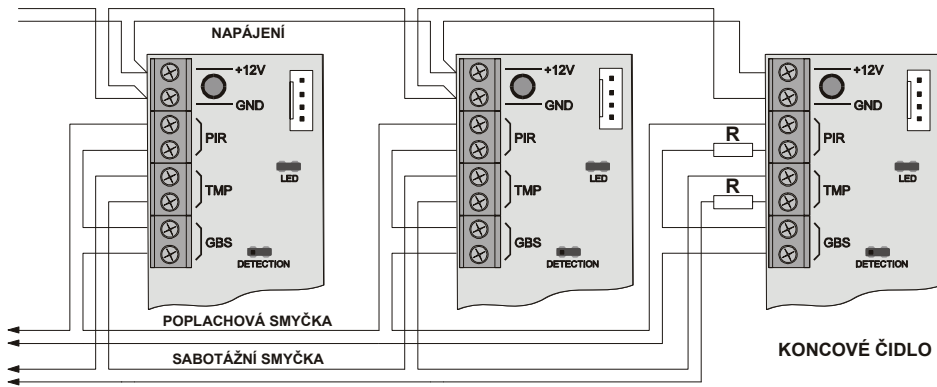

příklad zapojení více PIR a GBS do dvou jednoduše vyvážených smyček (PIR a GBS do společné smyčky)

Poznámka: Výrobek, ačkoliv neobsahuje žádné škodlivé materiály, nevyhazujte do odpadků, ale předejte prodejci nebo přímo výrobci.



JABLOTRON ALARMS a.s.
Pod Skalkou 4567/33
466 01 Jablonec nad Nisou
Tel.: 483 559 911
fax: 483 559 993
Internet: www.jablotron.cz

JS-25 „COMBO“ P.I.R. & glass break detector

The JS-25 COMBO is an outstanding “two in one” detector, which dramatically simplifies alarm installations.. This detector combines two sensors (P.I.R. motion & acoustic glass break) in one housing. It provides three independent outputs (P.I.R. alarm, glass break alarm and tamper).

The signal from the P.I.R. sensor is electronically analyzed. This ensures that the detector provides excellent sensitivity and at the same time false alarms are basically eliminated. The detection analysis rate can be adjusted to increase its immunity if the JS-25 is installed in a problematic location. The standard lens in the detector can be replaced with an optional corridor or pet immune lens.

The dual technology glass break detector analyses air pressure changes and sounds to detect the breaking of a glass window. The signal processing guarantees a high sensitivity to the breaking of all types of glass. The sensitivity can be adjusted to match various window sizes and mounting distances. A memory feature enables the user to determine, visually, which detector triggered the alarm.

For testing, the JS-25 is equipped with two LED indicators (red confirms a P.I.R. alarm, green confirms a glass breaking alarm).

The COMBO distinguishes itself as a unique 2 in 1 solution with excellent RF immunity.

Specification

Power supply: 12 V DC ± 25%
Power consumption (LED off): max. 10 mA
Maximum consumption (LED on): max. 35 mA
Terminals size: max. 1 mm²
Tamper output: max. 60 V / 50 mA, internal resistance max.16 Ohm

Environment II. – general indoor, (EN 50131-1)
Operating temperatures: -10 to +55 °C
Security level: grade 2, EN 50131-1
Mounting height: 2.5 m above floor
Initialization: typ. 1 minute
Complies with the essential requirements of: 89/336/EC EMC Directive - Protection concerning electromagnetic compatibility when is used for its intended purpose. Original of the conformity assessment can be found at the web page www.jablotron.cz, section Technical support.



Motion detector specification:

Detection range: 120° / 12 m (standard lens)
PIR alarm output: normally closed, max. 60V / 50 mA, internal resistance max.30 Ohm

Glass break detector parameters:

Detection range: max. 9 m
Minimum glass dimensions: 0,6 x 0,6 m
Alarm output: normally closed, max. 60V / 50 mA, internal resistance max.16 Ohm

The product is CE marked.

Installation

The detector is designed for indoor applications. It can be mounted on a flat wall or in a corner. Do not place the detector close to any heating/cooling vents or near any other object that often changes temperature. Do not place the detector close to any apparatuses that can generate air pressure changes, low frequency noise or vibrations.. The unit must have an unobstructed view of the protected area and glass.

1. Open the cover of the detector (press in the plastic tab on the bottom with a screwdriver).
2. Disconnect the cable connecting the front cover with the main PCB.
3. Remove the main PCB by pressing the flexible tab.
4. Punch through the pre-formed holes for cables and screws.
5. Attach the housing to the wall (2.5 meters above the floor).
6. Return the PCB into the housing and connect wires to the terminals.
7. Re-connect the cable and attach the cover.

Note: Avoid touching the P.I.R. sensor!

Terminals

+12V, GND power supply
PIR, PIR P.I.R. alarm output (normally closed)
TMP, TMP TAMPER output (normally closed)
GBS, GBS glass break alarm output (normally closed)

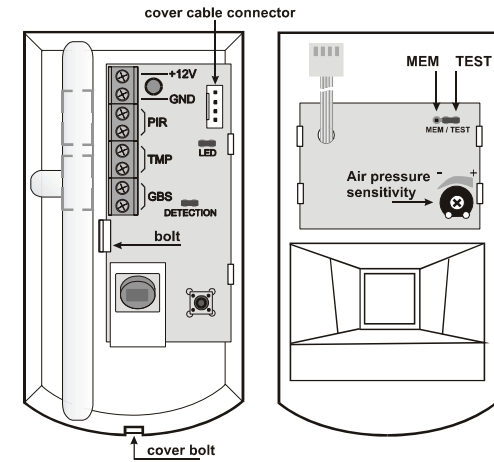

Jumpers

- LED** the red PIR indicator can be disabled by opening this jumper
- DETECTION** removing this jumper enables a higher rate of analysis and increases the immunity of the PIR detector. This setting is suitable for problematic locations with temperature changes or electromagnetic interference.
- MEM/TEST** sets the green LED glass break indicator. In the TEST position, this LED indicates air pressure changes by a quick flash and an alarm triggering by a long flash. In the MEM position the LED indicates a broken glass alarm memory. When the jumper is disconnected, the green LED is disabled.

PIR detector testing

- After switching on the power wait for 1 minute. During this period the detector initializes and stabilizes its parameters (red LED will be on if not disabled).
- Each detected movement will be indicated by the detector's red indicator (if not disabled).
- Check if the detector covers the protected area as you expected.

Glass break detector testing and adjustments

Set the MEM/TEST jumper to the TEST position (green LED will indicate the triggering).

- Strike carefully the glass with a cushioned instrument. Attention, do not break the glass!
- The green LED will flash shortly after a strike, if the air pressure sensor sensitivity is suitably set. The sensitivity can be adjusted using the variable resistor. Do not adjust too an excessively high sensitivity.
- For complete testing of the detector it is recommended to use the GBT-212 glass break simulator. The green LED will light for 2 seconds if glass breaking is detected.

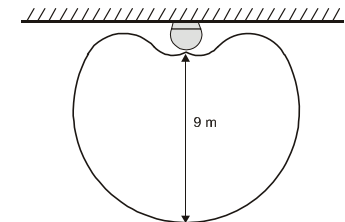

glass break detector working range diagram

Notes for the glass break detector operation

- The memory function can be used to determine the source of an alarm in the system. If several detectors are used in one zone, you can set the MEM/TEST jumper into the MEM position. Then, if this detector triggers an alarm, the green LED will remain on until the MEM/TEST jumper is disconnected. The detector operates as usual even while the alarm memory is indicated.
- If there is any automatic device in the protected area which can generate a loud noise (air conditioning, heating or cooling systems etc.), ensure that this noise does not trigger the glass break sensor. If it does, it is necessary to relocate the detector or assure that these devices will not be on when the security system is armed.
- A glass break detector located at the entrance can trigger a false alarm when the door is opened (air pressure change combined with keys clinking on the glass or a door's squeaking can simulate the sound of glass breaking). It is recommended to connect the glass break detector into the delay zone of a control panel.

PIR detector lenses

Standard lens that is supplied with the JS-20 Largo detector covers an area of 120 degrees / 12 meters. See the diagram on the right.

For special applications other lenses can be used. Optional lenses for long corridors and areas with small animals are supplied separately.

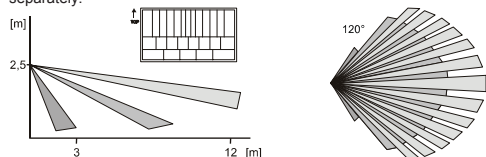

Pet lens is marked **JS-7906**. This lens prevents animals smaller than 40 cm from being detected. The working range of this lens is reduced to 7 meters. It is recommended to test this lens carefully with the animal when installing the system, in order to prevent false alarms.

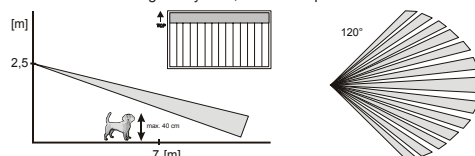

Corridor lens is marked **JS-7904**. The working range of this lens is 25 meters long and only 3 meters wide. It is recommended to test the detector's sensitivity carefully when installing it into a corridor.

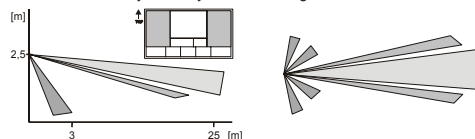

The curtain lens is marked **JS-7902**. By using this lens the PIR detector's working range is restricted to a "curtain". After using this lens, it is for example possible to secure part of a room etc. During the installation it is necessary to test the working range very carefully.

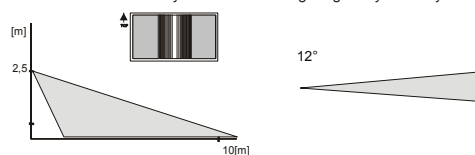

Examples of the detector wiring

POWER SUPPLY

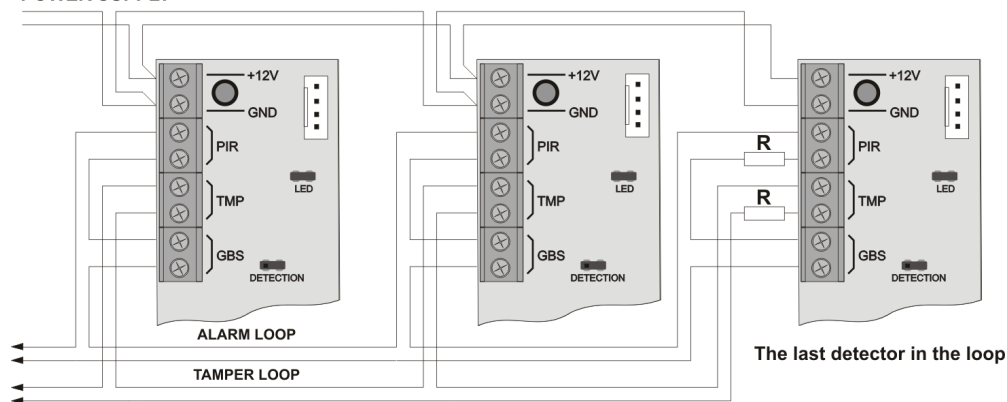

Example of wiring several detectors into one EOL alarm and tamper zone.

POWER SUPPLY

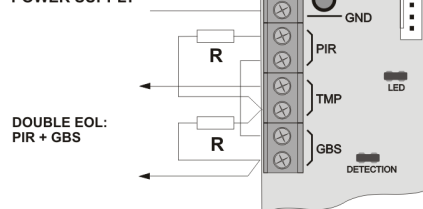

Example of wiring the JS-25 into the double EOL zone.

JS-25 „Combo“ detektor pohybu osob a rozbití skla

Pro usnadnění montáže zabezpečovacího systému kombinuje detektor JS-25 detektor PIR k prostorové ochraně se detektorem rozbití skla pro ochranu pláštůvnu. Má 3 samostatné výstupy (rozbití skla, pohyb osoby a sabotážnímač).

PIR detektor pohybu zpracovává signál metodou násobné analýzy signálu. Tím se dosahuje vynikající citlivosti a vysoké odolnosti proti falešným poplachům. Detekční analýza lze zvýšit nastavovací propojkou, pokud je výrobek montován do problematických prostorů. Ve detektoru lze vyměnit základní čočku za verzi pro dlouhé chodby, nebo za verzi se zónou k pohybu domácích zvířat.

Detektor rozbití skla užívá duální metodu, při které jsou vyhodnocovány neopatrné změny tlaku vzduchu v místnosti (náraz do skleněné výplně) a následně zvuky říznutí skla. Toto řešení vyniká vysokou spolehlivostí reakce při rozbití skleněné výplně a nízkou náchylností k nežádoucím reakcím. Citlivost detektoru lze snadno nastavit podle vzdálenosti a rozměrů chráněných oken. Navíc je detektor rozbití skla vybaven volitelnou paměťovou indikací.

K testování funkcí je výrobek vybaven signálkou (červeně je indikován pohyb osob, zeleně aktivace detektoru rozbití skla).

Detektor vyniká vysokou odolností proti vysokofrekvenčnímu rušení a jiným falešným signálům. Je navržen jak pro montáž na rovnou plochu tak i pro montáž do rohu.

Technické parametry

Napájení:	12 V ss ± 25%
Klířový odběr (bez LED):	max. 15 mA
Maximální odběr (včetně LED):	max. 45 mA
Max. průřez přívodních vodičů:	1 mm ²
Zatížitelnost sabotážního výstupu TMP:	spínač max. 60 V / 50 mA vnitřní odpor max. 16 Ohm

Prostředí dle ČSN EN 50131-1	II. vnitřní všeobecné
Rozsah pracovních teplot	-10 až +55 °C
Klasifikace dle ČSN EN 50131-1	stupeň 2. (střední rizika)

Detektor je navržen a vyroben ve shodě s na něj se vztahujícími ustanoveními: Nařízení vlády č. 169/1997 Sb., ve znění nařízení vlády č. 282/2000 Sb. Je-li použit dle jeho určení. Originál prohlášení o shodě je na www.jablotron.cz v sekci poradenství.



Parametry pohybového detektoru (PIR):

Doporučená instalační výška:	2,5 m nad úroveň podlahy
Uhel detekce / délka záběru:	120° / 12 m (se základní čočkou)
Doba stabilizace po zapnutí:	max. 180 s
Zatížitelnost výstupu PIR:	spínač max. 60V / 50 mA vnitřní odpor max. 30 Ohm

Parametry detektoru tříštění skla (GBS):

Detekční vzdálenost	do 9 m
Minimální plocha skleněné výplně	0,6 x 0,6 m
Doba stabilizace po zapnutí:	max. 90 s
Zatížitelnost výstupu GBS:	spínač max. 60 V / 50 mA vnitřní odpor max. 30 Ohm

Instalace

Detektor je určen k montáži v interiéru - a to buď na rovnou stěnu nebo do rohu místnosti. V zorném poli detektoru PIR by se neměly vyskytovat zdroje tepla, které rychle mění svou teplotu (akumulací káma, plynová topidla apod.). Dále by detektor neměl být v místě, kde rychle proudí vzduch (vyvarujte se umístění v blízkosti ventilačních průduchů, netěsnících vrat a dveří apod.). Před detektorem též nesmějí být žádné překážky, které by bránily jeho výhledu do místnosti, či pohlcovaly zvuky (silné textilní závěsy na oknech apod.). Detektor by též neměl být montován v blízkosti žádných mechanismů a zařízení, které vydávají výrazné zvuky či vibrace.

- Otevřete kryt detektoru (stiskem západky zespodu).
- Vytáhněte konektor kabelu víka.
- Desku PIR detektoru vyndejte z plastu - stiskem pružné západky.
- Vylomte potřebné otvory pro kabel a vruty.
- Příšroubujte plast na stěnu ve výšce cca 2,5 m od podlahy.
- Nasadte zpět desku PIR detektoru, a zapojte vodiče do svorkovnice.
- Zapojte kabel víka a víko zaklapněte.

Svorky a nastavovací propojky

+12V, GND	přívod napájení
PIR, PIR	výstup PIR detektoru – při aktivaci rozpiná
TMP, TMP	výstup sabotážního kontaktu – při otevření rozpiná
GBS, GBS	výstup detektoru rozbití skla – při aktivaci rozpiná

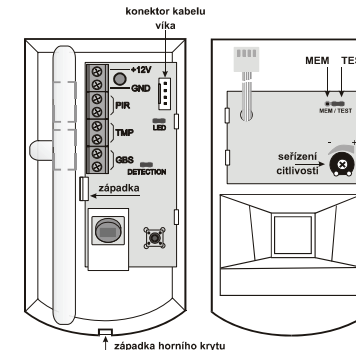

Upozornění: vyvarujte se znečištění či poškození PIR senzoru detektoru (dotyk, zamaštění nebo poškrábání).

- LED** rozpojením propojky se vypne červená signálka PIR detektoru
- DETECTION** rozpojením propojky se nastaví zvýšená analýza signálu PIR detektoru. Tak lze docílit vyšší odolnosti v problematických místech. Zvýšením analýzy se ale zpomalí reakce detektoru
- MEM/TEST** (deska spojů ve víku) propojka určuje funkci zelené signálky detektoru rozbití skla. Je-li zcela rozpojena, signálka je vypnuta. V pozici TEST signálka blikne krátce při změně tlaku a dlouze při detekci rozbití skla. V pozici MEM signálka zůstane po detekci rozbití skla svítit.

Testování PIR detektoru pohybu

- Po zapnutí napájení počkejte cca 1 minutu, než se senzor stabilizuje. Pokud je zapnuta LED je stabilizace signalizována trvalým svitem červené LED.
- Reakci na pohyb těla indikuje detektor červenou signálkou (propojka LED v detektoru musí být při testování sepnuta).
- Pohybem v místnosti zkontrolujte pokrytí sříženého prostoru.

Testování a nastavení detektoru rozbití skla

- Před testováním zkontrolujte, že propojka MEM je v poloze TEST (signálka PIR detektoru doporučujeme vypnout). Po zapnutí napájení počkejte cca 1 minutu (signálka trvale svítí).
- Vhodným nástrojem či rukou v ochranné rukavici postupně udeřte na všechny skleněné plochy v hlídáném prostoru (tak aby došlo k deformaci skla, ale ne k jeho rozbití)
 - Po nárazu** má detektor reagovat **krátkým bliknutím** zelené signálky. Reakce má nastat až při výraznějším úderu do skla.
 - Citlivost detektoru změny tlaku lze nastavit trimrem na modulu ve víku. Citlivost nenastavujte zbytečně vysokou.
 - Kompletní funkci detektoru je možné ověřit pomocí testeru GBT-200, který po nárazu do skleněné výplně vygeneruje zvuk tříštění skla. Zelená signálka detektoru se v takovém případě rozsvítí na cca 2 sec.

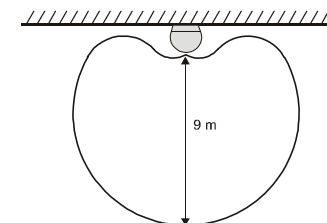

Záběrová charakteristika detektoru rozbití skla

Paměťová funkce detektoru rozbití skla – pokud se chcete přesvědčit, zda během sřížení nedošlo k aktivaci detektoru rozbití skla, zapojte propojku do pozice MEM. Dojde-li k detekci rozbití skla, zůstane signálka svítit (detektor je dále funkční). Paměť lze vymazat rozpojením propojky MEM. Pozor, paměť se aktivuje též odpojením napájení detektoru (se zapnutou propojkou MEM neodpojujte kabel víka detektoru).

Detektor rozbití skla ve vstupních prostorech domu může někdy vyvolat poplach při otvírání dveří (otevření způsobí změnu tlaku vzduchu a zaskřípění dveří o dlažbu, nebo zařínčení svazků klíču o

Note: Although this product does not contain any harmful materials we suggest you to return the product to the dealer or directly to the producer after

JABLOTRON ALARMS s.r.o.,
Pod Skalkou 33
466 01 Jablonec nad Nisou
Czech Republic
Tel.: +420 483 559 911
Fax: +420 483 559 993
Internet: www.jablotron.com

JS-25 „COMBO“ detektor pohybu osôb a rozbitia skla

Pre zjednodušenie inštalácie zabezpečovacieho systému kombinuje JS-25 detektor PIR na priestorovú ochranu s detektorom rozbitia skla pre plášťovú ochranu. Má 3 samostatné výstupy (rozbitie skla, pohyb osôb a sabotáž detektora).

PIR detektor pohybu spracováva signál metódou násobnej analýzy signálu. Tým sa dosahuje vynikajúca citlivosť a vysoká odolnosť proti falošným poplachom. Detekčnú analýzu je možné zvýšiť nastavovacou prepinkou, pokiaľ je výrobok inštalovaný do problematických priestorov. V detektore je možné vymeniť základnú sošovku za verziu pre dlhé chodby, alebo za verziu so zónou pohybu domácich zvierat.

Detektor rozbitia skla využíva duálnu metódu, pri ktorej sú vyhodnocované nepatrné zmeny tlaku vzduchu v miestnosti (náraz do sklenenej výplne) a následné zvuky rozbitia skla. Toto riešenie vyniká vysokou spoľahlivosťou reakcie pri rozbití sklenenej výplne a nízkou náchylnosťou k nežiadúcim reakciám. Citlivosť detektora možno nastaviť podľa vzdialenosti a rozmerov chránených okien. Navyiac je detektor rozbitia skla vybavený voľiteľnou pamäťovou indikáciou.

Na testovanie funkcií je výrobok vybavený signálkou (červenou signálkou je indikovaný pohyb osôb, zelenou aktivácia detektora rozbitia skla).

Detektor vyniká vysokou odolnosťou proti vysokofrekvenčnému rušeniu a iným falošným signálom. Je navrhnutý pre montáž na rovnú plochu alebo do rohu.

Technické parametre

Napájanie	12 V js ± 25%
Kľudový odtok (bez LED)	max.15 mA
Maximálny odtok (vrátane LED)	max. 45 mA
Max. prriez prívodných vodičov	1 mm ²
Zaťažiteľnosť sabotážneho výstupu TMP	spínač max. 60 V / 50 mA vnútorný odpor max.16 Ohm
Prostredie podľa STN EN 50131-1	II. vnútorné všeobecné
Rozsah pracovných teplôt	-10 až +55 °C
Klasifikácia podľa STN EN 50131-1	stupeň 2. (stredné riziká)
Krytie	IP 42
Certifikát NBÚ	stupeň utajenia D

Jablotron týmto vyhlasuje, že tento detektor JS-25 vyhovuje technickým požiadavkám a ďalším ustanoveniam smernice 89/336/ES - EMC Directive (NV č. 245/2004 Z. z.), ktoré sa na tento výrobok vzťahujú. Originál vyhlásenia o zhode nájdete na stránkach www.jablotron.sk.

Parametre pohybového detektora (PIR)

Doporučená výška inštalácie	2,5 m nad úroveň podlahy
Uhol detekcie / dĺžka záberu	120° / 12 m (so základnou sošovkou)
Doba stabilizácie po zapnutí	max. 180 s
Zaťažiteľnosť výstupu PIR	spínač max. 60V / 50 mA vnútorný odpor max. 30 Ohm

Parametre detektora rozbitia skla (GBS)

Detekčná vzdialenosť	do 9 m
Minimálna plocha sklenenej výplne	0,6 x 0,6 m
Doba stabilizácie po zapnutí	max. 90 s
Zaťažiteľnosť výstupu GBS	spínač max. 60 V / 50 mA vnútorný odpor max.30 Ohm

Inštalácia

Detektor je určený na inštaláciu v interiéri - a to buď na rovnú stenu alebo do rohu miestnosti. V zornom poli detektora PIR by sa nemali vyskytovať zdroje tepla, ktoré rýchlo menia svoju teplotu (ohrievače a pod.). Ďalej by detektor nemal byť v mieste, kde rýchlo prúdi vzduch (vyvarujte sa umiestneniu v blízkosti ventilačných prúdov, netesniacich brán, dverí a pod.). Pred detektorom nesmú byť žiadne prekážky, ktoré by bránili jeho výhľadu do miestnosti, alebo pohlcovali zvuky (silné textilné závesy na oknách a pod.). Detektor by nemal byť montovaný v blízkosti žiadnych mechanizmov a zariadení, ktoré vydávajú výrazné zvuky alebo vibrácie.

1. **Otvorte kryt detektora** (stlačením západky zospodu).
2. **Vytiahnite konektor** pre elektroniku, ktorá je umiestnená v hornom kryte detektora.
3. **Dosku PIR detektora vytiahnite** z plastu - stlačením pružnej západky.
4. **Vyloďte potrebné otvory** pre káble a skrutky.
5. **Priskrutkujte plast** na stenu vo výške cca 2,5 m od podlahy.
6. **Nasaďte späť dosku PIR** detektora, a zapojte vodiče do svorkovnice.
7. **Zapojte konektor** (do elektroniky v spodnom kryte) a **kryt zaklapnite**.

Svorky a nastavovacie prepinky

+12V, GND	prívod napájania
PIR, PIR	výstup detektora PIR – pri aktivácii rozpína
TMP, TMP	výstup sabotážneho kontaktu – pri otvorení rozpína
GBS, GBS	výstup detektora rozbitia skla – pri aktivácii rozpína

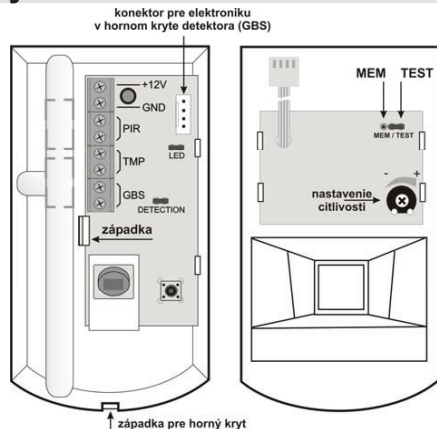

Upozornenie: vyvarujte sa znečisteniu alebo poškodeniu PIR senzora detektora (dotyk, zamastenie alebo poškabanie).

LED rozpojením prepinky sa vypne červená signálka PIR detektora.

DETECTION rozpojením prepinky sa nastaví zvýšená analýza signálu PIR detektora. Takto je možné docieľť vyššiu odolnosť v problematických miestach. Zvýšením analýzy sa však spomalí reakcia detektora.

MEM/TEST (plošný spoj v hornom kryte) prepinka určuje funkciu zelenej signálky detektora rozbitia skla. Ak je úplne rozpojená, je signálka vypnutá. V pozícii TEST signálka blikne krátko pri zmene tlaku a dlhšie pri detekcii rozbitia skla. V pozícii MEM signálka zostane po detekcii rozbitia skla svietiť.

Testovanie PIR detektora pohybu

- Po zapnutí napájania počkajte cca 1 minútu, kým sa senzor stabilizuje. Pokiaľ je zapnutá LED je stabilizácia signalizovaná trvalým svitom červenej LED.
- Reakciu na pohyb tela detektor indikuje červenou signálkou (prepinka LED v detektore musí byť pri testovaní zapnutá).
- Pohybom v miestnosti skontroluje pokrytie stráženého priestoru.

Testovanie a nastavenie detektora rozbitia skla

Pred testovaním skontrolujte, či je prepinka MEM v polohe TEST (signálku detektora PIR odporúčame vypnúť). Po zapnutí napájania počkajte cca 1 minútu (signálka trvalo svieti).

- Vhodným nástrojom alebo rukou v ochrannej rukavici postupne udrte na všetky sklenené plochy v chránenom priestore (tak aby došlo k deformácii skla, ale ne k jeho rozbitiu).
- **Po náraze** má detektor reagovať **krátkym bliknutím** zelenej signálky. Reakcia má nastať až pri výraznejšom údere do skla.
- Citlivosť detektora zmeny tlaku je možné nastaviť trimrom na module v kryte. Citlivosť nenastavujte zbytočne vysokú.
- Kompletnú funkciu detektora možno overiť pomocou testera GBT-212, ktorý po náraze do sklenenej výplne vygeneruje zvuk rozbitia skla. Zelená signálka detektora sa v takomto prípade rozsvieti na cca 2 sek.

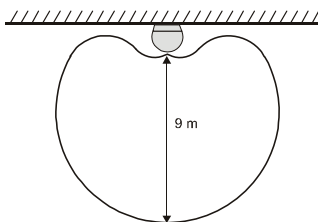

Záberová charakteristika detektora rozbitia skla.

Pamäťová funkcia detektora rozbitia skla – pokiaľ sa chcete presvedčiť, či počas ochrany nedošlo k aktivácii detektora rozbitia skla, zapojte prepinku do pozície MEM. Ak dôjde k detekcii rozbitia skla, zostane signálka svietiť (detektor je ďalej funkčný). Pamäť je možné vymazať rozpojením prepinky MEM. Pozor, pamäť sa aktivuje odpojením napájania detektora pri zapnutej prepinke MEM (so zapnutou prepinkou MEM neodpájajte kábel krytu detektora).

JS-25 „COMBO“ detektor pohybu osôb a rozbitia skla

Pre zjednodušenie inštalácie zabezpečovacieho systému kombinuje JS-25 detektor PIR na priestorovú ochranu s detektorom rozbitia skla pre plášťovú ochranu. Má 3 samostatné výstupy (rozbitie skla, pohyb osôb a sabotáž detektora).

PIR detektor pohybu spracováva signál metódou násobnej analýzy signálu. Tým sa dosahuje vynikajúca citlivosť a vysoká odolnosť proti falošným poplachom. Detekčnú analýzu je možné zvýšiť nastavovacou prepinkou, pokiaľ je výrobok inštalovaný do problematických priestorov. V detektore je možné vymeniť základnú sošovku za verziu pre dlhé chodby, alebo za verziu so zónou pohybu domácich zvierat.

Detektor rozbitia skla využíva duálnu metódu, pri ktorej sú vyhodnocované nepatrné zmeny tlaku vzduchu v miestnosti (náraz do sklenenej výplne) a následné zvuky rozbitia skla. Toto riešenie vyniká vysokou spoľahlivosťou reakcie pri rozbití sklenenej výplne a nízkou náchylnosťou k nežiadúcim reakciám. Citlivosť detektora možno nastaviť podľa vzdialenosti a rozmerov chránených okien. Navyiac je detektor rozbitia skla vybavený voľiteľnou pamäťovou indikáciou.

Na testovanie funkcií je výrobok vybavený signálkou (červenou signálkou je indikovaný pohyb osôb, zelenou aktivácia detektora rozbitia skla).

Detektor vyniká vysokou odolnosťou proti vysokofrekvenčnému rušeniu a iným falošným signálom. Je navrhnutý pre montáž na rovnú plochu alebo do rohu.

Technické parametre

Napájanie	12 V js ± 25%
Kľudový odtok (bez LED)	max.15 mA
Maximálny odtok (vrátane LED)	max. 45 mA
Max. prriez prívodných vodičov	1 mm ²
Zaťažiteľnosť sabotážneho výstupu TMP	spínač max. 60 V / 50 mA vnútorný odpor max.16 Ohm
Prostredie podľa STN EN 50131-1	II. vnútorné všeobecné
Rozsah pracovných teplôt	-10 až +55 °C
Klasifikácia podľa STN EN 50131-1	stupeň 2. (stredné riziká)
Krytie	IP 42
Certifikát NBÚ	stupeň utajenia D

Jablotron týmto vyhlasuje, že tento detektor JS-25 vyhovuje technickým požiadavkám a ďalším ustanoveniam smernice 89/336/ES - EMC Directive (NV č. 245/2004 Z. z.), ktoré sa na tento výrobok vzťahujú. Originál vyhlásenia o zhode nájdete na stránkach www.jablotron.sk.

Parametre pohybového detektora (PIR)

Doporučená výška inštalácie	2,5 m nad úroveň podlahy
Uhol detekcie / dĺžka záberu	120° / 12 m (so základnou sošovkou)
Doba stabilizácie po zapnutí	max. 180 s
Zaťažiteľnosť výstupu PIR	spínač max. 60V / 50 mA vnútorný odpor max. 30 Ohm

Parametre detektora rozbitia skla (GBS)

Detekčná vzdialenosť	do 9 m
Minimálna plocha sklenenej výplne	0,6 x 0,6 m
Doba stabilizácie po zapnutí	max. 90 s
Zaťažiteľnosť výstupu GBS	spínač max. 60 V / 50 mA vnútorný odpor max.30 Ohm

Inštalácia

Detektor je určený na inštaláciu v interiéri - a to buď na rovnú stenu alebo do rohu miestnosti. V zornom poli detektora PIR by sa nemali vyskytovať zdroje tepla, ktoré rýchlo menia svoju teplotu (ohrievače a pod.). Ďalej by detektor nemal byť v mieste, kde rýchlo prúdi vzduch (vyvarujte sa umiestneniu v blízkosti ventilačných prúdov, netesniacich brán, dverí a pod.). Pred detektorom nesmú byť žiadne prekážky, ktoré by bránili jeho výhľadu do miestnosti, alebo pohlcovali zvuky (silné textilné závesy na oknách a pod.). Detektor by nemal byť montovaný v blízkosti žiadnych mechanizmov a zariadení, ktoré vydávajú výrazné zvuky alebo vibrácie.

1. **Otvorte kryt detektora** (stlačením západky zospodu).
2. **Vytiahnite konektor** pre elektroniku, ktorá je umiestnená v hornom kryte detektora.
3. **Dosku PIR detektora vytiahnite** z plastu - stlačením pružnej západky.
4. **Vyloďte potrebné otvory** pre káble a skrutky.
5. **Priskrutkujte plast** na stenu vo výške cca 2,5 m od podlahy.
6. **Nasaďte späť dosku PIR** detektora, a zapojte vodiče do svorkovnice.
7. **Zapojte konektor** (do elektroniky v spodnom kryte) a **kryt zaklapnite**.

Svorky a nastavovacie prepinky

+12V, GND	prívod napájania
PIR, PIR	výstup detektora PIR – pri aktivácii rozpína
TMP, TMP	výstup sabotážneho kontaktu – pri otvorení rozpína
GBS, GBS	výstup detektora rozbitia skla – pri aktivácii rozpína

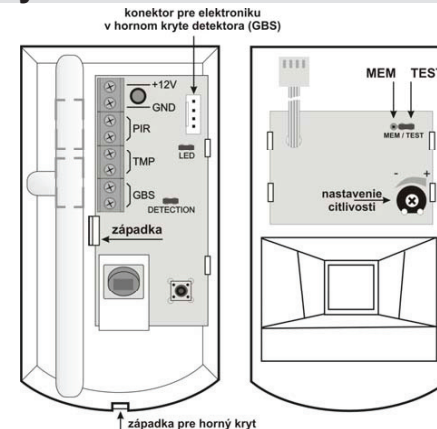

Upozornenie: vyvarujte sa znečisteniu alebo poškodeniu PIR senzora detektora (dotyk, zamastenie alebo poškabanie).

LED rozpojením prepinky sa vypne červená signálka PIR detektora.

DETECTION rozpojením prepinky sa nastaví zvýšená analýza signálu PIR detektora. Takto je možné docieľť vyššiu odolnosť v problematických miestach. Zvýšením analýzy sa však spomalí reakcia detektora.

MEM/TEST (plošný spoj v hornom kryte) prepinka určuje funkciu zelenej signálky detektora rozbitia skla. Ak je úplne rozpojená, je signálka vypnutá. V pozícii TEST signálka blikne krátko pri zmene tlaku a dlhšie pri detekcii rozbitia skla. V pozícii MEM signálka zostane po detekcii rozbitia skla svietiť.

Testovanie PIR detektora pohybu

- Po zapnutí napájania počkajte cca 1 minútu, kým sa senzor stabilizuje. Pokiaľ je zapnutá LED je stabilizácia signalizovaná trvalým svitom červenej LED.
- Reakciu na pohyb tela detektor indikuje červenou signálkou (prepinka LED v detektore musí byť pri testovaní zapnutá).
- Pohybom v miestnosti skontroluje pokrytie stráženého priestoru.

Testovanie a nastavenie detektora rozbitia skla

Pred testovaním skontrolujte, či je prepinka MEM v polohe TEST (signálku detektora PIR odporúčame vypnúť). Po zapnutí napájania počkajte cca 1 minútu (signálka trvalo svieti).

- Vhodným nástrojom alebo rukou v ochrannej rukavici postupne udrte na všetky sklenené plochy v chránenom priestore (tak aby došlo k deformácii skla, ale ne k jeho rozbitiu).
- **Po náraze** má detektor reagovať **krátkym bliknutím** zelenej signálky. Reakcia má nastať až pri výraznejšom údere do skla.
- Citlivosť detektora zmeny tlaku je možné nastaviť trimrom na module v kryte. Citlivosť nenastavujte zbytočne vysokú.
- Kompletnú funkciu detektora možno overiť pomocou testera GBT-212, ktorý po náraze do sklenenej výplne vygeneruje zvuk rozbitia skla. Zelená signálka detektora sa v takomto prípade rozsvieti na cca 2 sek.

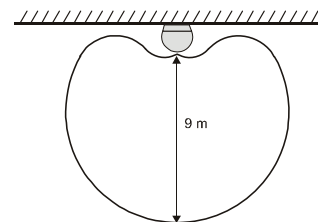

Záberová charakteristika detektora rozbitia skla.

Pamäťová funkcia detektora rozbitia skla – pokiaľ sa chcete presvedčiť, či počas ochrany nedošlo k aktivácii detektora rozbitia skla, zapojte prepinku do pozície MEM. Ak dôjde k detekcii rozbitia skla, zostane signálka svietiť (detektor je ďalej funkčný). Pamäť je možné vymazať rozpojením prepinky MEM. Pozor, pamäť sa aktivuje odpojením napájania detektora pri zapnutej prepinke MEM (so zapnutou prepinkou MEM neodpájajte kábel krytu detektora).

Detektor rozbitia skla inštalovaný vo vstupných priestoroch domu môže niekedy vyvolať poplach pri otvorení dverí (otvorenie spôsobí zmenu tlaku vzduchu a zaškrípajúce dvere o dlažbu, alebo zacinkanie zväzku kľúčov o sklenenú výplň dverí generuje vzruchy identické rozbitiu skla). V takomto prípade sa doporučuje zapojiť výstup detektora rozbitia skla do oneskorenej príchodovej slučky zabezpečovacieho systému.

Odporúčanie: pokiaľ je v stráženom priestore nejaké automatické zariadenie (zacinkanie), ktoré vydáva zvuky (klimatizácia, vykurovanie, chladiace agregáty atď.), skontrolujte, že činnosť zariadení neaktivuje detektor rozbitia skla. Ak áno, je potrebné detektor premiestniť, alebo zaistiť to, že dané zariadenie nebude v dobe zapnutej ochrany používané.

V blízkosti detektora neumiestňujte zapnutý mobilný telefón – v blízkosti antény generuje pole, ktoré môže ovplyvniť správnu činnosť detektora.

Detektor rozbitia skla inštalovaný vo vstupných priestoroch domu môže niekedy vyvolať poplach pri otvorení dverí (otvorenie spôsobí zmenu tlaku vzduchu a zaškrípajúce dvere o dlažbu, alebo zacinkanie zväzku kľúčov o sklenenú výplň dverí generuje vzruchy identické rozbitiu skla). V takomto prípade sa doporučuje zapojiť výstup detektora rozbitia skla do oneskorenej príchodovej slučky zabezpečovacieho systému.

Odporúčanie: pokiaľ je v stráženom priestore nejaké automatické zariadenie (zacinkanie), ktoré vydáva zvuky (klimatizácia, vykurovanie, chladiace agregáty atď.), skontrolujte, že činnosť zariadení neaktivuje detektor rozbitia skla. Ak áno, je potrebné detektor premiestniť, alebo zaistiť to, že dané zariadenie nebude v dobe zapnutej ochrany používané.

V blízkosti detektora neumiestňujte zapnutý mobilný telefón – v blízkosti antény generuje pole, ktoré môže ovplyvniť správnu činnosť detektora.

Šošovky pre PIR detektor pohybu

PIR detektor je dodávaný so šošovkou, ktorá má záber 120° a dosah 12 metrov). Samostatne sú dodávané nasledujúce tri typy alternatívnych šošoviek.

Pri výmene šošovky v kryte detektora je potrebné vždy dodržať vyobrazenú orientáciu šošovky. Prelisy na šošovke (hrubšia strana výlisku šošovky) musí smerovať smerom ku senzoru.

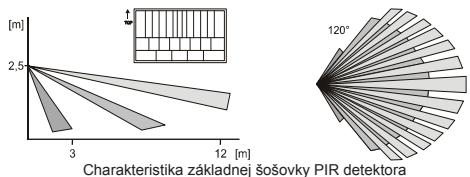

Charakteristika základnej šošovky PIR detektora

Chodbová šošovka má označenie JS-CH (JS-7904). Použitím tejto šošovky je zorné pole detektora pretiahnuté tak, že detektor reaguje na pohyb aj vo vzdialenosti 25m. Zorné pole je zúžené na cca. 3m. Pri inštalácii je potrebné pozorne preveriť pokrytie priestoru.

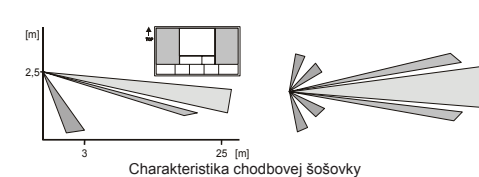

Charakteristika chodbovej šošovky

Zvieracia šošovka má označenie JS-ZV (JS-7906). Použitím tejto šošovky je zorné pole detektora obmedzené zospodu tak, že detektor vo vzdialenosti 7m ešte nepokrýva priestor do výšky cca. 40 cm. Pokiaľ sa teda zvieratá pohybujú pod touto výškou, detektor jeho pohyb nezaznamená. Najlepšie je to vyskúšať priamo so zvieratkom, ktoré sa v priestore bude pohybovať.

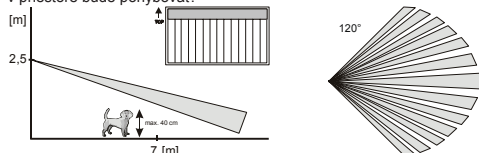

Charakteristika zvieracej šošovky

Záclonová šošovka má označenie JS-ZA (JS-7902). Pri použití tejto šošovky je zorné pole detektora zúžené do jednej „záclony“. Umožňuje tak v priestore kontrolovať napríklad prístup do časti miestnosti a pod. Pri inštalácii je potrebné pozorne preveriť pokrytie priestoru.

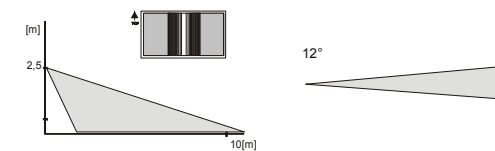

Charakteristika záclonovej šošovky

Šošovky pre PIR detektor pohybu

PIR detektor je dodávaný so šošovkou, ktorá má záber 120° a dosah 12 metrov). Samostatne sú dodávané nasledujúce tri typy alternatívnych šošoviek.

Pri výmene šošovky v kryte detektora je potrebné vždy dodržať vyobrazenú orientáciu šošovky. Prelisy na šošovke (hrubšia strana výlisku šošovky) musí smerovať smerom ku senzoru.

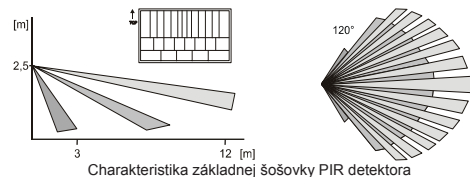

Charakteristika základnej šošovky PIR detektora

Chodbová šošovka má označenie JS-CH (JS-7904). Použitím tejto šošovky je zorné pole detektora pretiahnuté tak, že detektor reaguje na pohyb aj vo vzdialenosti 25m. Zorné pole je zúžené na cca. 3m. Pri inštalácii je potrebné pozorne preveriť pokrytie priestoru.

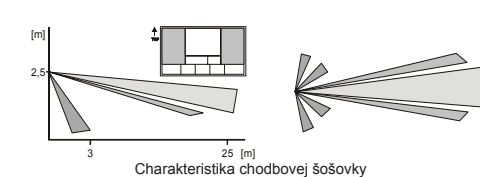

Charakteristika chodbovej šošovky

Zvieracia šošovka má označenie JS-ZV (JS-7906). Použitím tejto šošovky je zorné pole detektora obmedzené zospodu tak, že detektor vo vzdialenosti 7m ešte nepokrýva priestor do výšky cca. 40 cm. Pokiaľ sa teda zvieratá pohybujú pod touto výškou, detektor jeho pohyb nezaznamená. Najlepšie je to vyskúšať priamo so zvieratkom, ktoré sa v priestore bude pohybovať.

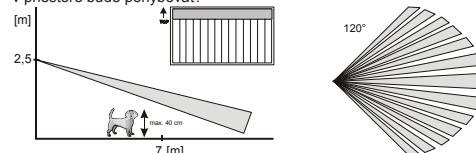

Charakteristika zvieracej šošovky

Záclonová šošovka má označenie JS-ZA (JS-7902). Pri použití tejto šošovky je zorné pole detektora zúžené do jednej „záclony“. Umožňuje tak v priestore kontrolovať napríklad prístup do časti miestnosti a pod. Pri inštalácii je potrebné pozorne preveriť pokrytie priestoru.

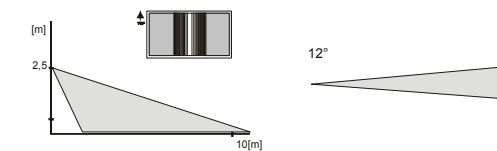

Charakteristika záclonovej šošovky

Príklady zapojenia detektora v inštalácii

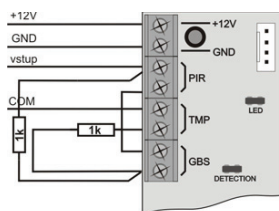

Príklad zapojenia JS-25 COMBO do jednej dvojito vyváženej slučky pre ústredie JA-8x OASIS

- R=1kΩ

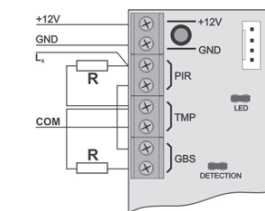

Príklad zapojenia JS-25 COMBO do jednej dvojito vyváženej slučky pre ústredie JA-63 a JA-65.

- R=2k2 (pre ústredie JA-63)
- R=10k (pre ústredie JA-65)

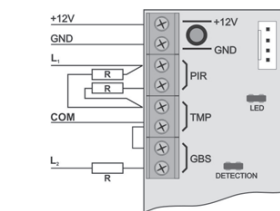

Príklad zapojenia JS-25 COMBO do dvoch slučiek pre ústredie JA-63, JA-65. Slučka L1 je dvojito vyvážená a L2 je jednoducho vyvážená.

- R=2k2 (pre JA-63)
- R=10k (pre JA-65)

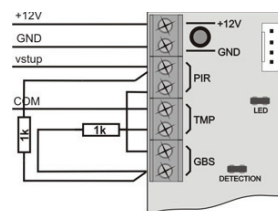

Príklad zapojenia JS-25 COMBO do jednej dvojito vyváženej slučky pre ústredie JA-8x OASIS

- R=1kΩ

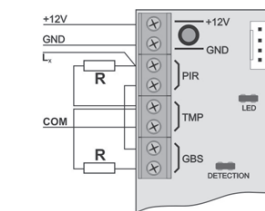

Príklad zapojenia JS-25 COMBO do jednej dvojito vyváženej slučky pre ústredie JA-63 a JA-65.

- R=2k2 (pre ústredie JA-63)
- R=10k (pre ústredie JA-65)

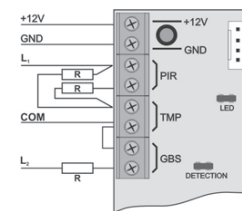

Príklad zapojenia JS-25 COMBO do dvoch slučiek pre ústredie JA-63, JA-65. Slučka L1 je dvojito vyvážená a L2 je jednoducho vyvážená.

- R=2k2 (pre JA-63)
- R=10k (pre JA-65)

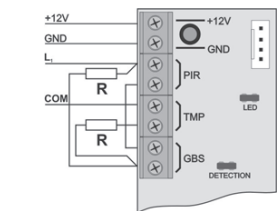

Všeobecný príklad zapojenia JS-25 COMBO do jednej dvojito vyváženej slučky (PIR + GBS + tamper) pre iné ústredie.



Poznámka: Výrobok, aj keď neobsahuje žiadne škodlivé materiály, nevyhadzujte po skončení životnosti do komunálneho odpadu. Odovzdajte ho na zbernom mieste elektronickeho odpadu.

Jablotron Slovakia, s.r.o.
Sasinkova 14
010 01 Žilina
Tel.: 041/ 5640 263-5
Fax.: 041/ 5640 261
jablotron@jablotron.sk
www.jablotron.sk

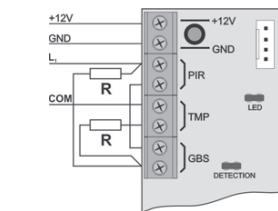

Všeobecný príklad zapojenia JS-25 COMBO do jednej dvojito vyváženej slučky (PIR + GBS + tamper) pre iné ústredie.



Poznámka: Výrobok, aj keď neobsahuje žiadne škodlivé materiály, nevyhadzujte po skončení životnosti do komunálneho odpadu. Odovzdajte ho na zbernom mieste elektronickeho odpadu.

Jablotron Slovakia, s.r.o.
Sasinkova 14
010 01 Žilina
Tel.: 041/ 5640 263-5
Fax.: 041/ 5640 261
jablotron@jablotron.sk
www.jablotron.sk

